



ข่าวแจ้งเวียน



ฉบับที่ 26/2557



งานพิธีเปิดอาคารสำนักฯ

สำนักบริการคอมพิวเตอร์มีกำหนดจัดพิธีเปิดอาคารสำนักฯ ในวันอังคารที่ 28 ตุลาคม 2557 โดยประธานการจัดงานฯ (คุณประสพสุข) และคุณศศิธร ได้ ประชุมชี้แจงการจัดงานเมื่อวันที่ 15 ตุลาคม เพื่อให้เห็นภาพรวมและนำรายละเอียดไปดำเนินงานของแต่ละทีม จึงขอแจ้งข้อมูลให้ทุกท่านทราบ ดังนี้

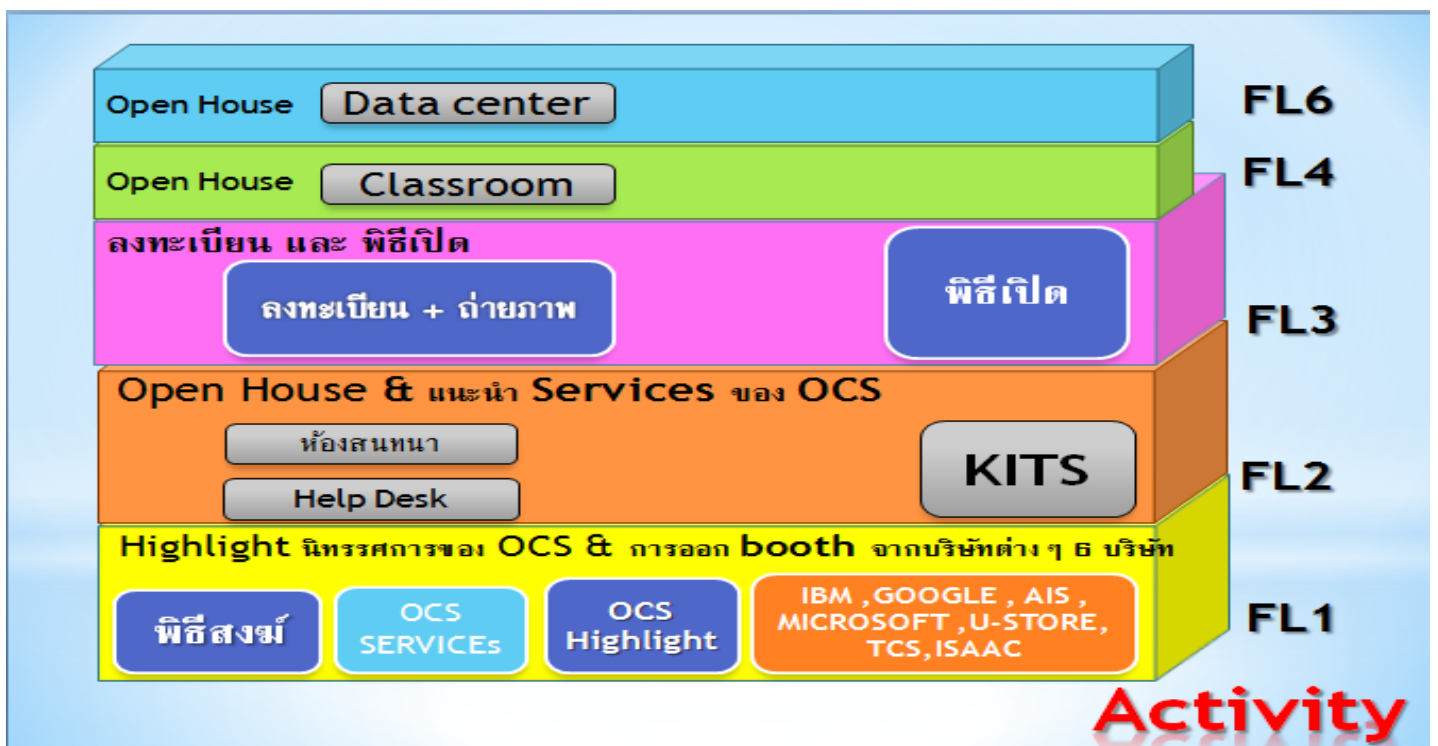

เวลา ทีม	6.00-8.00	8.00-10.00	9.00-9.45	9.45-11.30						99	98	97	
	1	2	3	4	5	6	7	8	9				10
	พิธีสงฆ์	ต้อนรับ+ลงทะเบียน+	พิธีเปิด	data center	Class room	Break+lunch	Help desk+ห้องสนทนา	ocs services+ประเมินผล+activity	KITS	Highlight booth	Support+network	PHOTO+VIDEO	EXTRA
ประจำ 1	จิตธนา	มลฤดี	ชิตชนก	มหาราช	สมใจ	สุรินทร์	พวงทิพย์	อโณมา	สุภาพร	ศศิธร	เกษม	พงศกร	ประสพสุข
ประจำ 2	เคธีวัลย์	วันเพ็ญ	อำไพ	คันธชล	มาธนา	ฉลาคพันธ์	ปฏิพล	สุกัญญา	เสาวลักษณ์	กรรองแก้ว	พรชัย	มงคล	นฤมล
ประจำ 3	ชิตชนก	สุภารัตน์	ศศิธร	พิรพงษ์	ฐิตารัตน์	อรุณ	สมใจ	ณัฐภัทร	สุกัญญา	สุนิสา สิงห์	เฉลิมพล	อดิรัตน์	เบญจวรรณ
ประจำ 4	สุภารัตน์	เขาวลัยชัย	มีฉาณา	อนวัต	เพ็ญพันธุ์	กนกมน	ชัยวัฒน์	คาริกา	สุกฤษฏี	กัลยากร	บั้งทิต	ชัยชุต	กัลยากร
ประจำ 5	กัลยากร	ปรีชญูจา	จิรยา	ศุภกร		กรวลย์	รัชดาภรณ์	ธราธร		พิชญ์	ยอดชาย	ประสงค์	สมใจ
ประจำ 6	มยุ	ไพลี	นัฐพร				อรณิดา	มยุ		วาสนา	ดิเรก	ทรงชัยศ	ชิตชนก
ประจำ 7	วิรัตน์		ฐานณา					วิรัตน์		วิโรจน์	ทศพร	อนพล	ศศิธร
ประจำ 8	เปี่ยม		หจนิษฐ์					อนลักษ์ชัย		สุนิสา สม	เฉลิม		มหาราช
ประจำ 9	จรรุญ		ศรัณย์ญา					มณทิพย์		มหาราช	ชาญชัย		
ประจำ 10	อำนวยการ							ศรัณย์ญา		พลจิณต์	กัมพล		
ประจำ 11								ไพลี		พิรพล	ประชา		
ประจำ 12								เพ็ญพันธุ์					
ทีมวิ่ง	97	97	97	97	97	97	97	97	97	97			
ทีมวิ่ง	98	98	98	98	98	98	98	98	98	98			
ทีมวิ่ง	99	99	99**					99		99			

Teamwork

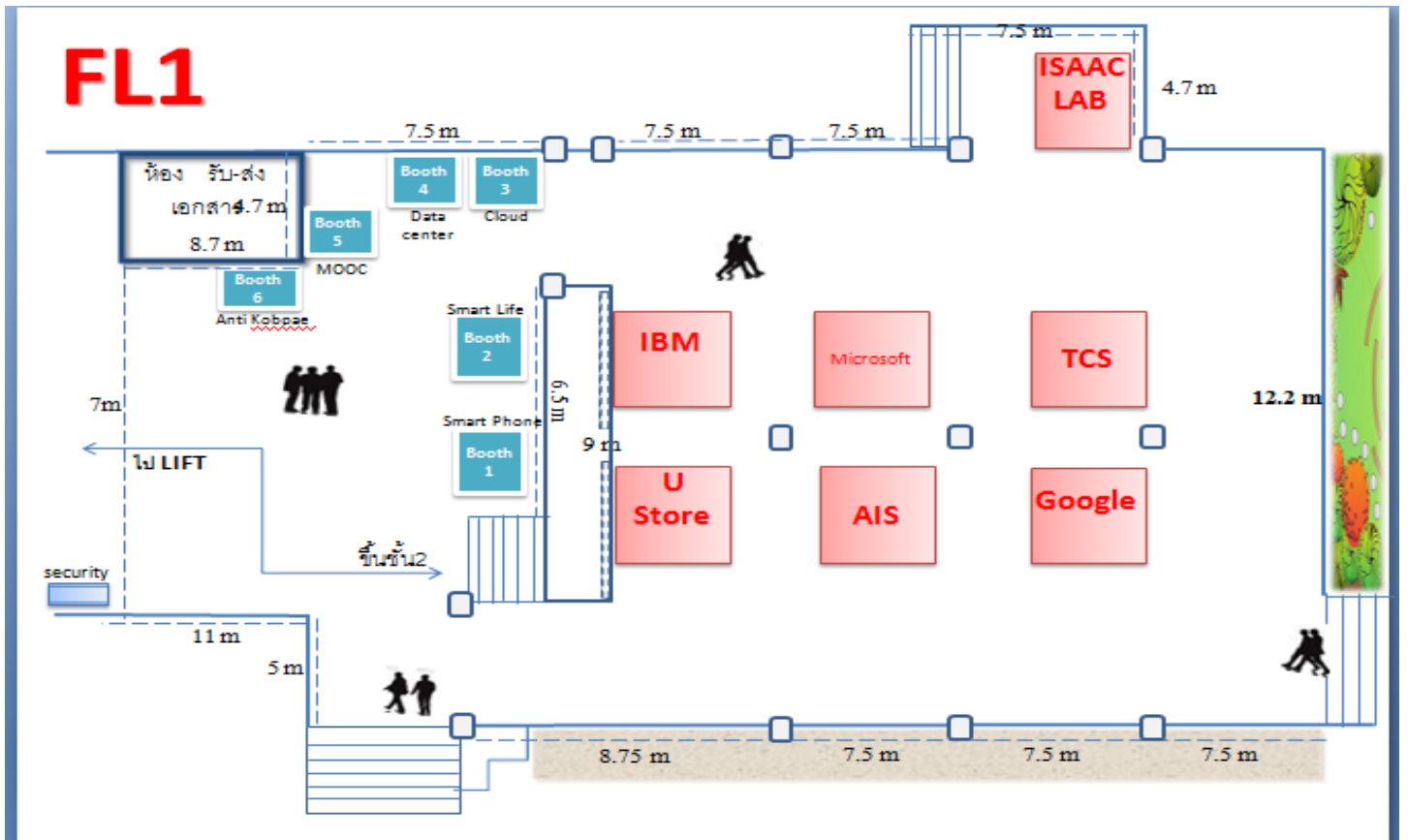

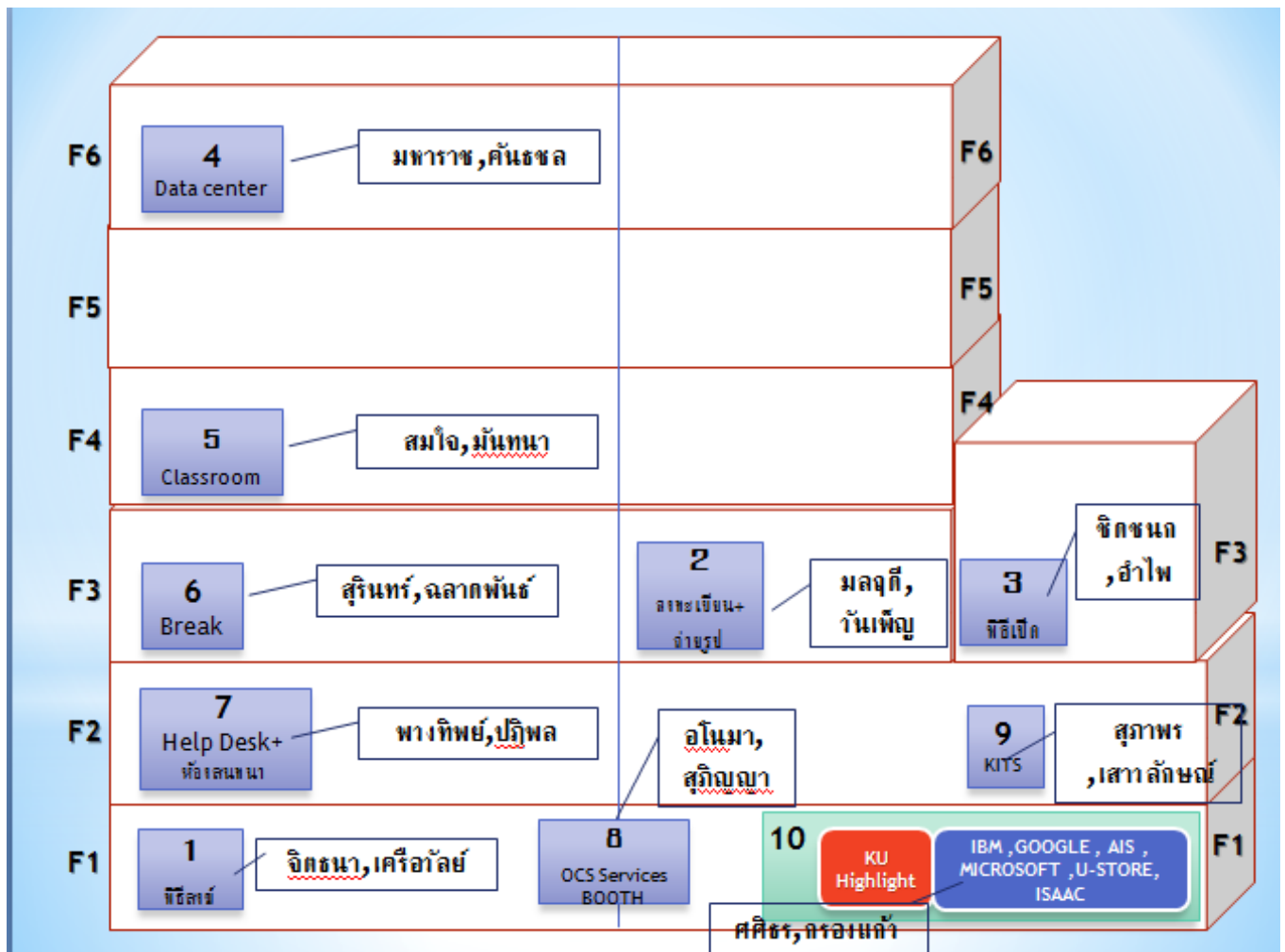





1. Cloud Service : **KU Cloudbox**
2. Infrastructure : **KU data center**
3. MOOC : Massive Online Open Course

Next Generation Learning Tool : จาก **KU M@xLearn** ู **KU MOOC**

4. **KU Smart life** (Portal)
5. **KU Mobile Application for Student (KU Mobile life)**
6. **Anti Kobpae**: แอนตล ก้อปแปะ

Highlight นกทรรศการ ของ **OCS**

รายละเอียด Booth นิทรรศการ บริษัท งานเปิดอาคารสำนักบริการคอมพิวเตอร์ 28 ตุลาคม 2557

ที่	ชื่อบริษัท	Logo	THEME	- รายละเอียดการนำเสนอ	ของที่ระลึก/กิจกรรม
1	บริษัท แอดวานซ์ ไวร์เลส เน็ทเวอร์ค จำกัด Advanced Wireless Network Company Limited		Booth AIS WiFi และ U Plus SIM	- Section AIS WiFi...ประชาสัมพันธ์ AIS WiFi และ ตั้งค่าการใช้งาน WiFi พร้อมทั้ง ทดลองการใช้บริการ - Section U-Plus SIM ประชาสัมพันธ์ U Plus SIM... และรับ SIM ฟรี	ตุ๊กตาอุ่นใจ , จานรองแก้ว AIS WiFi , สมุดโน้ต
2	บริษัท ไอบีเอ็ม ประเทศไทย จำกัด IBM Thailand Company Limited		Bluemix	- ปฏิรูปการ Coding ของ Web และ Mobile Application ด้วย Bluemix คลาวด์แพลตฟอร์ม จาก ไอบีเอ็ม Bluemix พร้อมสนับสนุนไม่ว่าคุณจะเป็นนักพัฒนาอิสระหรือทีมพัฒนาในองค์กรขนาดใหญ่ เพื่อให้การพัฒนา - แอปพลิเคชันใหม่สามารถนำไปใช้งานได้รวดเร็ว ทั้งสนับสนุนการพัฒนาอย่างต่อเนื่อง และเน้นการใช้ทรัพยากรไอทีที่มีอยู่ให้เกิดประโยชน์อย่างคุ้มค่า ด้วยการผสานเข้ากับบริการบนคลาวด์ นักพัฒนาสามารถเข้าถึงชุดคำสั่งต่างๆ มากมาย ทั้งจากไอบีเอ็ม และชุมชนโอเพ่นซอร์ส - และเซอร์วิสจากผู้พัฒนาอิสระ เช่น - Security - ด้วยความสามารถที่มีมากมายและการทำงานผ่าน API ผสานรวมกันเป็นชุดคำสั่งที่ปรับแต่งค่าได้ผ่าน - Infrastructure as a Service จาก IBM SoftLayer จะช่วยให้นักพัฒนาไม่เพียงออกแบบหรือสร้าง - ได้คำสั่งแอปพลิเคชัน ซึ่งสามารถนำแอปพลิเคชันที่พัฒนาไปแจกจ่ายใช้งาน หรือขยาย - สร้างเป็นเซอร์วิสได้ทันที	แก้วใส่น้ำ , สายรัดสายไฟ และ ตรีม ไดรฟ์
3	บริษัท ไมโครซอฟท์ (ประเทศไทย) จำกัด Microsoft (Thailand) Limited		Microsoft Technology	- Kinect X Box, Kinect 2 - Surface Pro 3 - Microsoft Office 365	- Microsoft T-Shirt - Microsoft Pen - Microsoft USB Hub
4	บริษัท เดอะ คอมมูนิเคชั่น โซลูชัน จำกัด The Communication Solution Co., Ltd		SOFTWARE DIFINED NETWORK (SDN)	- SOFTWARE DIFINED NETWORK (SDN) - จุด Recruit นิสิต ขอให้ นิสิตเตรียม Resume มาได้เลย	1. โฉศกริม บริการ 1 คู่ 2. ของรางวัล กำลังสรุป
5	บริษัท เอส พี วี ไอ จำกัด (มหาชน) SPVI PUBLIC COMPANY LIMITED		iTunes U Course Manager พลังแห่งเทคโนโลยีที่จะเปลี่ยนแปลงชั้นเรียน / Application ที่เกี่ยวกับการศึกษาที่น่าสนใจ	- อธิบายถึง iTunes U Course Manager ว่ามีผลดีอย่างไรต่อการเรียนการสอนในปัจจุบัน โดยฉายผ่าน interactive projector. - Canon มาโครเทคโนโลยีการ Print โดยใช้ Wifi Print ผ่านจากมือถือ หรือ ipad ได้เลยเพียงดาวน์โหลด Application ของ Canon และรับรูปที่ Print ฟรี 50 ท่านเท่านั้น	- สมุดโน้ต จำนวน 50 เล่ม (Spvi) - Print รูปจาก Canon ฟรี 50 ท่านเท่านั้น - ถุงผ้า U Store จำนวน 100 ใบ
6	Google	รอข้อมูล		-	
7	ISAAC	รอข้อมูล		-	

- **มอบหมาย** ให้แต่ละทีมไปเตรียมความพร้อม และให้หัวหน้าทีมจัดสรรคนเข้าห้องพิธีการให้เต็ม
- **การแต่งกาย** ชุดสุทสุทสำนักฯ สีนํ้าเงิน
- **เวลานัดหมาย** ให้แต่ละทีมดูเวลาการทำงานที่ตนรับผิดชอบ โดยให้เผื่อเวลาเตรียมงานด้วย และประสานงานกับทีมอื่น ๆ ที่เกี่ยวข้องกันในการส่งต่อหรืออื่น ๆ
- **อาหารวันงาน** : อาหารว่างบุคลากรสำนักฯ ชั้น 1 เวลา 6.00-12.00 น. อาหารว่างแขกมางาน ชั้น 3 ห้อง 304 เวลา 10.00 น. อาหารกลางวัน-โต๊ะจีนชั้น 1 บุคลากรเวลา 12.00 น. แขกทาน 11.30 น. ให้ช่วยดูแลแขกก่อน
- **นัดถ่ายรูปหมู่** ทั้งสำนักฯ ในวันที่ 28 ต.ค. 57 เวลา 14.00 น.

ขอเชิญทุกท่านเข้าร่วมกิจกรรม KM เรื่อง รู้จักและใช้งาน Cloudbox.ku.ac.th

O
C
S

วันพุธที่ 22 ตุลาคม 2557
เวลา 13.00-15.30 น.
ณ ห้องประชุม 303 ชั้น 3



วิทยากรโดย นายพีรพล บุญธานนท์
วิศวกรฝ่ายระบบคอมพิวเตอร์และเครือข่าย

กำหนดการ

13.00 – 13.15 น. ลงทะเบียน

13.15 – 14.30 น. อบรมเชิงปฏิบัติการ
“รู้จักและใช้งาน Cloud.ku.ac.th”
โดย นายพีรพล บุญธานนท์

14.30 – 14.45 น. รับประทานอาหารว่าง

14.45 – 15.15 น. แลกเปลี่ยนเรียนรู้
จากฝ่ายระบบคอมพิวเตอร์และเครือข่าย

15.15 – 15.30 น. ตอบข้อซักถามและประเมินผล

ขอความร่วมมือเข้าร่วมกิจกรรม KM ครั้งนี้ โดยเฉพาะผู้เกี่ยวข้อง ฝ่ายบริหาร ฯ (ในฐานะผู้ใช้งานโดยตรง) งาน Helpdesk (ผู้ตอบคำถาม-ให้คำปรึกษาการใช้งาน) ฝ่ายบริการและฝึกอบรม (ผู้อบรมการใช้งานให้กับบุคลากร-นิสิต มก.) และฝ่ายอื่นๆ ที่ใช้งาน (สรุปว่าทุกฝ่าย)

KU Cloudbox

บริการใหม่สำหรับนิสิต และ บุคลากร มหาวิทยาลัยเกษตรศาสตร์ เพื่อเก็บสำรองข้อมูลขนาดใหญ่ เช่น วิดีโอการเรียน สื่อการสอน สื่อมัลติมีเดียต่างๆ อีกทั้งยัง Upload และ Share file ผ่านทางอุปกรณ์สื่อสารทุกชนิดได้รวดเร็ว ภายใต้อุปกรณ์พกพา

- ฟรี พื้นที่เก็บข้อมูล ขนาด 10 GB
- เก็บสำรองข้อมูลออนไลน์ โดยไม่ต้องห่วงเรื่องข้อมูลสูญหาย
- Upload , Share file ขนาดใหญ่ได้มากถึง 500 MB และเชื่อมโยงข้อมูลถึงกันทุกที่ ทุกเวลา ผ่าน Notebook , Pc , Tablet , Smartphone
- ติดตั้งและใช้งานง่าย
- เร็วกว่า Drop Box เกือบ 100 เท่า
- ให้พื้นที่เก็บข้อมูลมากกว่า Drop Box เกือบ 5 เท่า

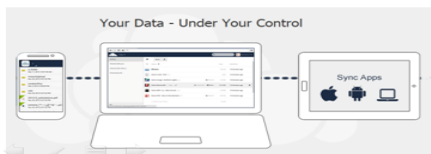

sync & share
any where , any time



OwnCloud Client
BezKloboukuNos
★★★★★

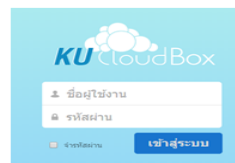

<https://cloudbox.ku.ac.th>



ข่าวจากฝ่ายบริการและฝึกอบรม

เมื่อวันพุธที่ 1 ตุลาคม พ.ศ. 2557 เวลา 9.00 น. ประชุมทีมงานจัดทำ KU eMagazine ฉบับเดือน ตุลาคม ณ ห้องประชุมเจ้าหน้าที่ ชั้น 7 อาคารสำนักบริการคอมพิวเตอร์



เมื่อวันพุธที่ 1 ตุลาคม พ.ศ. 2557 เวลา 13.00 น. คุณศศิธร พูนเพิ่มสิริ หัวหน้าฝ่ายบริการและฝึกอบรม และคุณสุนิสา สิงห์แก้ว งานฝึกอบรมและพัฒนาสื่ออิเล็กทรอนิกส์ เข้าประชุมเพื่อชี้แจงในวางผังตำแหน่งบุช และการจัดนิทรรศการ เนื่องในพิธีเปิดอาคารสำนักบริการคอมพิวเตอร์ ณ ห้องประชุมใหญ่ ชั้น 7 อาคารสำนักบริการคอมพิวเตอร์



เมื่อวันพุธที่ 15 ตุลาคม พ.ศ. 2557 เวลา 9.30 น. คุณศศิธร พูนเพิ่มสิริ หัวหน้าฝ่ายบริการและฝึกอบรม ประชุมชี้แจงลำดับขั้นตอนการดำเนินงานในพิธีเปิดอาคารสำนักบริการคอมพิวเตอร์ให้แก่บุคลากรสำนักบริการคอมพิวเตอร์ ณ ห้อง Auditorium ชั้น 3 อาคารสำนักบริการคอมพิวเตอร์



เมื่อวันพุธที่ 15 ตุลาคม พ.ศ. 2557 เวลา 11.30 น. คุณพงศกร แสงวงศกร และคุณอติรัตน์ วิจิตสงคราม งานฝึกอบรมและพัฒนาสื่ออิเล็กทรอนิกส์ ประชุมทีมงานถ่ายภาพและบันทึกวิดีโอ ณ ห้อง 210 ชั้น 2 อาคารสำนักบริการคอมพิวเตอร์



เมื่อวันพฤหัสบดีที่ 16 ตุลาคม พ.ศ. 2557 เวลา 13.00 น. คุณโนมา สุวรรณชาติ หัวหน้างานฝึกอบรมและพัฒนาสื่ออิเล็กทรอนิกส์ ประชุมทีมงานจัดบูธและนิทรรศการ ณ ห้องประชุมเล็ก ชั้น 7 อาคารสำนักบริการคอมพิวเตอร์



เมื่อวันศุกร์ที่ 17 ตุลาคม พ.ศ. 2557 เวลา 14.00 น. คุณศศิธร พูนเพิ่มสิริ หัวหน้าฝ่ายบริการและฝึกอบรม คุณดาริกา เพิ่มพูน คุณอนติรัตน์ วิจิตสงคราม และคุณพงศกร แสงวงศกร งานฝึกอบรมและพัฒนาสื่ออิเล็กทรอนิกส์ ได้เชิญคุณธานิน ทองน้อย นักจัดรายการวิทยุเรดิโอ โซไซตี้ (Radio Society) บันทึกเสียงบรรยาย ประกอบวีดิทัศน์พิธีเปิดอาคารสำนักบริการคอมพิวเตอร์ ณ ห้องโสตทัศนูปกรณ์ ชั้น 3 สำนักส่งเสริมและฝึกอบรม อาคารวิทยบริการ มหาวิทยาลัยเกษตรศาสตร์



สวด. ร่วมใจ ลดใช้พลังงาน

ลด... การเปิดใช้ไฟที่ไม่จำเป็น

ละ... เว้นการใช้ไฟที่ไม่มีประสิทธิภาพ

เลิก... พฤติกรรมการใช้ไฟแบบสิ้นเปลือง



ขยายเวลาส่งผลงานประกวดรางวัลคุณภาพ มก.

ตามที่สำนักงานประกันคุณภาพ ได้กำหนดให้มีการจัดโครงการรางวัลคุณภาพ มหาวิทยาลัยเกษตรศาสตร์ ครั้งที่ ๘ ประจำปี ๒๕๕๗ และเชิญชวนให้หน่วยงานท่านส่งผลงานเข้าร่วมประกวดภายในวันที่ ๑๕ ตุลาคม ๒๕๕๗ ตามบันทึกที่ ศช ๐๕๑๓.๑๐๑๑๘/๐๖๖ ลงวันที่ ๕ สิงหาคม ๒๕๕๗ ตามความทราบแล้วนั้น

เพื่อให้หน่วยงานต่างๆ ได้มีเวลาเตรียมเอกสารและส่งผลงานเข้าร่วมเพิ่มมากขึ้น สำนักงานประกันคุณภาพ จึงขอขยายเวลาส่งผลงานเข้าร่วมประกวดโครงการดังกล่าวภายในวันจันทร์ที่ ๒๗ ตุลาคม ๒๕๕๗

จึงเรียนมาเพื่อโปรดทราบ และโปรดพิจารณาส่งผลงานเข้าร่วมประกวด จะขอบคุณยิ่ง โดยดูรายละเอียดได้ที่ <http://eoffice.ku.ac.th/kuoffice/qakuwnc/img-X20140926.pdf>

ปิดบัญชี สอ.มก.ที่ขาดการติดต่อ



ประกาศสหกรณ์ออมทรัพย์มหาวิทยาลัยเกษตรศาสตร์ จำกัด เรื่อง การปิดบัญชีที่ขาดการติดต่อ

ตามประกาศสหกรณ์ออมทรัพย์มหาวิทยาลัยเกษตรศาสตร์ จำกัด เรื่องข้อปฏิบัติเกี่ยวกับการควบคุม และเก็บรักษาบัญชีเงินฝาก ลงวันที่ 31 ตุลาคม 2551 ความละเอียดแจ้งแล้ว นั้น

สหกรณ์ฯ ขอแจ้งให้เจ้าของบัญชีที่มีบัญชีขาดการติดต่อเป็นเวลาเกินกว่า 7 ปี และวงเงินคงเหลือไม่ถึง 500.-บาท ตามรายชื่อของประกาศฉบับนี้ โปรดติดต่อกับสหกรณ์ ภายในวันที่ 15 ธันวาคม 2557 ถ้าพ้นกำหนดแล้ว สหกรณ์ฯ จะทำการปิดบัญชีของท่านในวันถัดไป และโอนเป็นรายได้ของสหกรณ์

ประกาศ ณ วันที่ 15 ตุลาคม 2557

สำนักงาน ก.พ.ร.เชิญร่วมเรียนรู้ “หลักธรรมาภิบาลของการบริหารกิจการบ้านเมืองที่ดี” ผ่านสื่ออิเล็กทรอนิกส์

ด้วยสำนักงาน ก.พ.ร. ได้จัดทำโครงการส่งเสริมการเรียนรู้ผ่านสื่ออิเล็กทรอนิกส์ มีวัตถุประสงค์ในการจัดการศึกษาโดยไม่คิดค่าใช้จ่าย เพื่อการพัฒนาตนเองให้แก่บุคลากรทั้งภาครัฐและเอกชน ไม่จำกัดอายุ และวุฒิการศึกษา ผ่านระบบเทคโนโลยีสารสนเทศเพื่อเป็นช่องทางในการสนับสนุนให้ผู้สนใจสามารถพัฒนาตนเองและหน่วยงานให้เข้าถึงแหล่งข้อมูลและองค์ความรู้ต่าง ๆ ด้านการบริหารจัดการ ซึ่งเปิดให้บริการมาตั้งแต่ พ.ศ. 2547 จนถึงปัจจุบัน โดยมีเนื้อหาหลักสูตรต่าง ๆ ประกอบด้วย 1) หลักสูตร ๙ แผ่นดินของการปฏิรูประบบราชการ 2) หลักสูตร mini MPM 3) หลักสูตร mini MBA 4) หลักสูตรการบริหารราชการแบบมีส่วนร่วม และ 5) หลักสูตรพิเศษอีกหลายหลักสูตร พร้อมจัดส่งใบประกาศนียบัตรให้แก่ผู้สำเร็จการศึกษาโดยตรง

โดยที่ในการจัดทำหลักสูตรพิเศษนั้น ได้นำเนื้อหาของหลักธรรมาภิบาลในระดับสากล 10 หลัก คือ หลักนิติธรรม ประสิทธิภาพ ประสิทธิผล การตอบสนอง การมีส่วนร่วม ความโปร่งใส การกระจายอำนาจ ความเสมอภาค ฉันทามติ และภาวะรับผิดชอบ มาจัดทำเป็นหลักสูตร “หลักธรรมาภิบาลของการบริหารกิจการบ้านเมืองที่ดี” (Good Governance) ซึ่งผู้สนใจสามารถเรียนรู้และเข้าใจเนื้อหาผ่านทาง Graphic และ Media ที่สามารถแสดงผลผ่านเครื่องคอมพิวเตอร์ Tablet และ Smart Phone ได้สะดวก ผู้สนใจสามารถสมัครเข้าเรียนได้ทางเว็บไซต์ <http://www.opdcacademy.com> ตลอด 24 ชั่วโมง หรือรับชมเนื้อหาได้ทาง YouTube Channel “OPDC” ได้โดยตรง สอดคล้องกับวัตถุประสงค์ของรัฐบาลในการสร้างความเข้าใจและใช้เป็นเครื่องมือในการสนับสนุนและส่งเสริมให้เกิดธรรมาภิบาลของระบบบริหารจัดการ ทั้งในภาครัฐและเอกชนต่อไป

ที่มา : <http://eoffice.ku.ac.th/kuoffice/gen02/gen02-1872-2557.pdf>



โปรโมชั่นพิเศษสำหรับสมาชิก รส.มก.

ประจำเดือน ตุลาคม 2557

ซื้อสินค้าครบ 200 บาท เขียนชื่อ-ที่อยู่ และเบอร์โทรศัพท์ติดต่อกลับด้านหลังใบเสร็จ

ลุ้นรับรางวัล กระติกน้ำร้อน โตะชิบา 1 รางวัล

สำหรับสมาชิกที่มียอดซื้อสูงสุด ประจำเดือน ตุลาคม 2557 ทางร้าน รส.มก.มอบรางวัล

เครื่องดูดฝุ่น ฮิตาชิ 1 รางวัล

กิจกรรมตั้งแต่วันที่ 15-31 ตุลาคม 2557

ประกาศผลรางวัลและจับสลากผู้โชคดี วันที่ 1 พฤศจิกายน 2557

โปรดช่วยปิดประกาศประชาสัมพันธ์

ร้านสหกรณ์ มก

มก. ประชาสัมพันธ์โรคติดเชื้อไวรัสอีโบลา

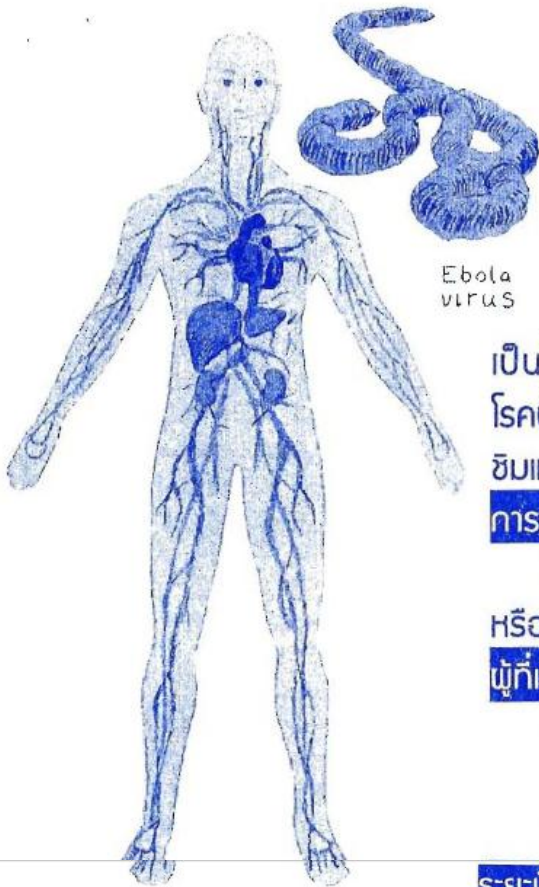

Ebola virus

EBOLA โรคไวรัสอีโบลาคืออะไร

โรคไวรัสอีโบลา (เดิมเรียกกันว่าโรคไข้เลือดออกอีโบลา) เป็นโรคที่มีภาวะรุนแรงถึงชีวิตโดยมีอัตราตายสูงถึงร้อยละ 90 โรคนี้พบในคนและสัตว์เลี้ยงลูกด้วยนม เช่น ลิง กอริลลา และ ชิมแปนซี

การรับเชื้อ

โดยการสัมผัสกับสิ่งคัดหลั่ง เนื้อเยื่อ ละอองฝอยของผู้ป่วย หรือสัตว์ป่า

ผู้ที่เสี่ยงต่อการรับเชื้อ

- สัมผัสกับผู้ป่วย ภายใน 21 วัน
- ผู้เดินทางมาดินแดนที่มีการระบาดภายใน 21 วัน
- ผู้สัมผัสสัตว์ป่าที่ติดเชื้อ เช่น การกินอาหารเปิบพิศดาร

ระยะฟักตัว : 2- 21 วัน

อาการ

- ไข้เฉียบพลัน อ่อนเพลีย ปวดกล้ามเนื้อ ปวดศีรษะ และเจ็บคอ
- อูจาระร่วง ผื่นแดง ต่อม้ำเหลืองโต
- ระยะก้ำยมีเลือดออก เช่น อาเจียนเป็นเลือด
- ตับ ไต ปอด ล้มเหลว

วิธีป้องกันการติดเชื้อ

- ลดการสัมผัสคลุกคลีกับสัตว์ที่มีความเสี่ยงสูง (ได้แก่ ค้างคาวผลไม้ ลิง และลิงแสม)
- ควรบริโภคอาหารโดยเฉพาะเนื้อสัตว์ต่างๆ และเลือดที่ปรุงสุก และสะอาดเสมอ
- ขณะให้การรักษายาบาลผู้ป่วย ให้สวมถุงมือและใช้อุปกรณ์ป้องกันตนเอง
- หลีกเลี่ยงเยี่ยมผู้ป่วยในโรงพยาบาลหรือให้การรักษายาบาลผู้ป่วยที่บ้านให้ล้างมือเป็นประจำ
- ศพของผู้ตายจากโรคไวรัสอีโบลาคควรมีอุปกรณ์ห่อหุ้มที่มิดชิด และควรนำไปฝังโดยทันที

กรณีพบผู้ป่วยที่เข้าเกณฑ์อาจเป็นผู้ติดเชื้อโปรดติดต่อแจ้ง สถานพยาบาล มหาวิทยาลัยเกษตรศาสตร์ โทรศัพท์ 0 - 2940 - 6630



จัดทำโดย : ประชาสัมพันธ์ มก.

ศูนย์ผลิตภัณฑนมแจ้งหมายเลขโทรศัพท์ชั่วคราว

เนื่องจากศูนย์ผลิตภัณฑนม ทำการปรับปรุงระบบโทรศัพท์ภายในของศูนย์ฯ ดังนั้นเพื่อความสะดวกในการติดต่อประสานงานและสั่งซื้อผลิตภัณฑ์ ศูนย์ฯ ใ้ใคร่ขอแจ้งหมายเลขโทรศัพท์ของฝ่ายการตลาด ดังนี้

1. หมายเลข 0-2579-9594 ต่อ 301-304
2. เบอร์ภายใน 1348 ต่อ 301-304
3. โทรศัพท์เคลื่อนที่ 091-876-8038 และ 091-876-8039

ทั้งนี้ศูนย์ผลิตภัณฑนมจะเริ่มใช้หมายเลขโทรศัพท์ดังกล่าว ตั้งแต่วันที่ 27 ตุลาคม 2557 เป็นต้นไป

ดูรายละเอียดได้ที่ <https://mis-services.ku.ac.th/e-Saraban/book-document/2557-3437.pdf>

ปรับโครงสร้างการแบ่งส่วนราชการวิทยาเขต

ส่วนราชการ กองกลาง งานการประชุม โทร. ๐๒-๙๔๒-๘๑๕๔ ภายใน ๔๖๑๕, ๔๖๒๕
ที่ ศธ ๐๕๑๓.๑๐๑๐๒/ ๑๕๒๓๒ วันที่ ๑๔ ตุลาคม ๒๕๕๗

เรื่อง การปรับโครงสร้างการแบ่งส่วนราชการภายในสำนักงานวิทยาเขต

เรียน ผู้อำนวยการสำนักบริการคอมพิวเตอร์

ด้วยสภามหาวิทยาลัยเกษตรศาสตร์ ในการประชุมครั้งที่ ๗/๒๕๕๗ เมื่อวันที่ ๒๘ กรกฎาคม พ.ศ. ๒๕๕๗ ได้มีมติอนุมัติการปรับโครงสร้างการแบ่งส่วนราชการภายในสำนักงานวิทยาเขตกำแพงแสน วิทยาเขต ศรีราชา และวิทยาเขตเฉลิมพระเกียรติ จังหวัดสกลนคร ทั้งนี้ เพื่อให้การบริหารงานของสำนักงานวิทยาเขต เป็นไปด้วยความเรียบร้อย และเป็นไปตามนโยบายของมหาวิทยาลัยเกษตรศาสตร์ที่กำหนดให้โครงสร้างการบริหารงาน วิทยาเขตมีรูปแบบโครงสร้างการบริหารที่เป็นแนวทางเดียวกัน สอดคล้องกับภารกิจของวิทยาเขต และเพื่อรองรับการเป็นมหาวิทยาลัยในกำกับของรัฐ โดยมีรายละเอียดตามประกาศ ฯ ที่ได้สำเนาแนบมาพร้อมนี้

ดูรายละเอียดได้ที่ <https://mis-services.ku.ac.th/e-Saraban/book-document/2557-3444.pdf>

สอ.มก.กำหนดอัตราค่าบริการและค่าใช้จ่ายในการ ประเมินมูลค่าทรัพย์สิน

ข้อ 1 หลักทรัพย์ที่ประเมินคือ ที่ดินเปล่า ที่ดินพร้อมสิ่งปลูกสร้าง และห้องชุดอยู่อาศัย

ข้อ 2 การประเมินมูลค่าหลักทรัพย์ที่ตั้งอยู่ในเขตกรุงเทพมหานคร เขตปริมณฑล และต่างจังหวัด ยกเว้น จังหวัดสกลนคร และจังหวัดใกล้เคียง ถ้าวงเงินกู้ต่ำกว่า 2 ล้านบาท ให้สหกรณ์ออมทรัพย์มหาวิทยาลัยเกษตรศาสตร์ จำกัด เป็นผู้ประเมิน กรณีวงเงินกู้ตั้งแต่ 2 ล้านบาทขึ้นไป ให้บริษัทผู้ประเมินทรัพย์สินเป็นผู้ประเมิน

ข้อ 3 หลักทรัพย์ที่ตั้งอยู่ในเขตจังหวัดสกลนคร และจังหวัดใกล้เคียง ได้แก่ จังหวัดนครพนม จังหวัดหนองคาย จังหวัดอุดรธานี จังหวัดกาฬสินธุ์ และจังหวัดมุกดาหาร ให้บริษัทประเมินทรัพย์สินเป็นผู้ประเมินราคาทุกวงเงินกู้

ข้อ 4 อัตราค่าบริการตรวจสอบหลักทรัพย์ในเขตกรุงเทพมหานคร เขตปริมณฑล ต่างจังหวัด เขตจังหวัดสกลนคร และจังหวัดใกล้เคียง ได้แก่ จังหวัดนครพนม จังหวัดหนองคาย จังหวัดอุดรธานี จังหวัดกาฬสินธุ์ และจังหวัดมุกดาหาร ให้เป็นไปตามอัตราแนบท้ายประกาศฉบับนี้

ข้อ 5 กรณีบริษัทประเมินทรัพย์สินเป็นผู้ประเมินราคาหลักทรัพย์ สหกรณ์ออมทรัพย์มหาวิทยาลัยเกษตรศาสตร์ จำกัด จะออกค่าใช้จ่ายให้สมาชิก 1,000 บาทต่อสัญญาเงินกู้ 1 สัญญา

ข้อ 6 บริษัทจะต้องส่งรายงานการประเมินหลักทรัพย์ ภายใน 5 วันทำการ นับตั้งแต่วันที่เข้าตรวจสอบหลักทรัพย์

โดยดูรายละเอียดได้ที่ http://www.coop.ku.ac.th/pr/20140929_3_1411962435.pdf



กิจกรรม "ยืมหนังสือจากเครื่อง self check วันนี้...มีโชค ครั้งที่ 2"

ขอเชิญทุกท่านร่วมสนุก สันรางวัลสุดน่ารักมากมาย เพียงท่านนำหนังสือมายืมผ่านเครื่องยืมหนังสืออัตโนมัติ (Self-Checkout) และเขียนเบอร์โทรพร้อมอีเมล ลงบนสลิปรายการที่ท่านได้รับ แล้วหย่อนลงในกล่องเพื่อลุ้นรับของรางวัลมากมายทุกสัปดาห์ กิจกรรมนี้เริ่มตั้งแต่เดือน มกราคม - ตุลาคม 2557 นี้

ประกาศ รายชื่อผู้โชคดีผ่านอีเมลที่ท่านแจ้งไว้เท่านั้น) และติดต่อขอรับของรางวัลได้ที่
เคาน์เตอร์ยืม-คืนหนังสือ ชั้น 1 อาคารช่วงเกษตรศิลปการ สำนักหอสมุด
(ในวันและเวลาราชการ)

โครงการถ่ายทอดเทคโนโลยีเพื่อการสร้างงานและพัฒนาอาชีพ

สำนักส่งเสริมและฝึกอบรม มหาวิทยาลัยเกษตรศาสตร์

มอบสื่อวีดิทัศน์อาชีพ

ฟรี

แก่เกษตรกร กลุ่มแม่บ้าน ชุมชน โรงเรียน

โครงการถ่ายทอดเทคโนโลยีเพื่อการสร้างงานและพัฒนาอาชีพ สำนักส่งเสริมและฝึกอบรม มหาวิทยาลัยเกษตรศาสตร์ ได้จัดทำสื่อวีดิทัศน์วิชาชีพในรูปแบบ DVD 2 เรื่อง ได้แก่ การผลิตเครื่องกรองน้ำชนิดท่อคู่(สำหรับครัวเรือน) : สาธิตขั้นตอนการทำเครื่องกรองน้ำที่มีความสามารถกรองคลอรีน ดักจับสารแขวนลอยจากน้ำ ทำให้อุ่นได้ในครัวเรือน และ เรื่อง การทำน้ำยาอเนกประสงค์ : สาธิตการเตรียมน้ำยาปรุรงรส (เข้มข้น) สำหรับนำไปประกอบอาหารได้หลากหลาย เช่น ยำผลไม้ น้ำจิ้มแจ่ว น้ำจิ้มซีฟู้ด ลาบ-น้ำตก เป็นต้น เพื่อมอบให้แก่เกษตรกร กลุ่มแม่บ้าน ชุมชน หรือ โรงเรียน โดยมุ่งหวังเสริมสร้างแนวคิด ช่วยการสร้างงานพัฒนาอาชีพ หรือ ผู้สนใจเพิ่มองค์ความรู้ นำไปประกอบอาชีพเสริมเพิ่มรายได้ ซึ่งเกษตรกร กลุ่มแม่บ้าน ชุมชน หรือ โรงเรียน ที่สนใจสื่อวีดิทัศน์วิชาชีพของโครงการ ติดต่อขอรับได้ฟรี เพียงเขียนชื่อ ที่อยู่ หมายเลขโทรศัพท์ของท่านลงในใบปรุรงฉบับบัตร แล้วส่งมาที่ ฝ่ายพัฒนาสื่อการส่งเสริม สำนักส่งเสริมและฝึกอบรม มหาวิทยาลัยเกษตรศาสตร์ ตู้ ปณ.1065 ปณฝ.เกษตรศาสตร์ จตุจักร กทม. 10903 ตั้งแต่บัดนี้ - 31 ตุลาคม 2557



สู่สนาม...
"ผู้ประกาศ"
อย่างมืออาชีพ

อยากเป็น DJ
อยากเป็นพิธีกร
อยากเป็นผู้ประกาศ
เชิญทางนี้!!



คณะมนุษยศาสตร์
มหาวิทยาลัยเกษตรศาสตร์

หลักสูตร "ผู้ประกาศในกิจการกระจายเสียง
และกิจการโทรทัศน์"

ระดับต้น ⇨ กลาง ⇨ สูง

สนใจติดต่อ ☎ 02 579 5566 ต่อ 1216
081 208 0106, 087 355 3729, 084 771 4749
www.human.ku.ac.th

ขอเชิญนิสิต และบุคลากร
ร่วมสืบสานประเพณีไทย กับกิจกรรม

**ประติมากรรม
กระดาษ
จากวัสดุธรรมชาติ
ตั้งยดตนเอง**

รับจำนวน
จำกัด
50
ท่าน

โดยกิจกรรมจัดขึ้นใน
วันพฤหัสบดีที่ ๖ พฤศจิกายน ๒๕๕๗ เวลา ๑๔.๐๐-๑๗.๐๐ น.
ณ ห้องสมุดในสวน สำนักหอสมุด มหาวิทยาลัยเกษตรศาสตร์
สมัครเข้าร่วมกิจกรรมได้ที่
เคาน์เตอร์ทางเข้า-ออก อาคารเทพรัตนวิทยาโชติ สำนักหอสมุด
มหาวิทยาลัยเกษตรศาสตร์
ผู้เข้าร่วมกิจกรรมไม่เสียค่าใช้จ่ายใดๆ

ขอเชิญนิสิต บุคลากร และพืสนใจเข้าร่วมกิจกรรม

**Human
Library**



เสนาเรื่อง
**แกะรอย..
หน้าฟ้าไป**

วิทยากรโดย คุณพิศาล แสงจันทร์(ยอด)
และคุณกษายก เดชเสถียร(บอล)
พิธีกรชื่อดังจากรายการ "หน้าฟ้าไป"

ในวันที่ 27 ตุลาคม 2557 เวลา 13.30-14.30 น.
ณ Eco library อาคารช่วงกษตศสการ
สำนักหอสมุด มหาวิทยาลัยเกษตรศาสตร์

ดูรายละเอียดกิจกรรมและสำรองที่นั่งผ่านระบบออนไลน์ได้ที่
<http://kulc.lib.ku.ac.th/human>
โทรศัพท์ 02-942-8616 ต่อ 220

มีชั่วโมงกิจกรรมสำหรับนิสิตที่เข้าร่วมกิจกรรม



ขอเชิญร่วมฟังการสัมมนา เรื่อง

**“พุทธศาสตร์กับการขับเคลื่อน
การศึกษาไทยในศตวรรษที่ ๒๑”**

๕ พฤศจิกายน ๒๕๕๗

เวลา ๐๘.๓๐ - ๑๒.๐๐ น.
ณ ห้องประชุมศาสตราจารย์ ดร.ประเสริฐ ณ นคร
อาคาร ๑ ชั้น ๔ คณะศึกษาศาสตร์
มหาวิทยาลัยเกษตรศาสตร์

วิทยากร
ดร.อาจอง ชุ่มสาย ณ อยุธยา



สอบถามและสำรองที่นั่งได้ที่ ภาควิชาจิตวิทยาการศึกษาและการแนะแนว คณะศึกษาศาสตร์ มก.
โทร. ๐๘๗-๘๘๘๘๑๐๔ , ๐๘๑-๓๓๖๗๑๐๔ โทรสาร ๐-๒๕๗๘-๕๕๘๘๗ **ภายในวันที่ ๓๐ ตุลาคม ๒๕๕๗**
จัดโดย นิสิตปริญญาโท สาขาวิชาจิตวิทยาการศึกษาและการแนะแนว คณะศึกษาศาสตร์ มหาวิทยาลัยเกษตรศาสตร์